

Liczba rurek n	Szerokość L mm	Wysokość H mm					
		1400	1600	1800	2000	2200	
7	430	75/65/20 / 55/45/20	588/299	670/341	752/383	834/427	916/472
		cena netto PLN	1254	1371	1489	1607	1724
		ZB-cena netto PLN	1481	1621	1762	1903	2042
8	490	75/65/20 / 55/45/20	671/342	765/390	860/438	954/488	1047/539
		cena netto PLN	1403	1538	1673	1806	1940
		ZB-cena netto PLN	1631	1790	1945	2103	2260
9	550	75/65/20 / 55/45/20	755/385	861/439	967/493	1073/549	1178/606
		cena netto PLN	1553	1705	1857	2007	2158
		ZB-cena netto PLN	1783	1955	2129	2301	2478
10	610	75/65/20 / 55/45/20	839/428	957/487	1075/548	1192/610	1309/674
		cena netto PLN	1704	1873	2041	2207	2375
		ZB-cena netto PLN	1932	2123	2314	2504	2694
11	670	75/65/20 / 55/45/20	923/470	1052/536	1182/602	1311/672	1440/741
		cena netto PLN	1854	2038	2223	2407	2594
		ZB-cena netto PLN	2081	2290	2495	2702	2911
12	730	75/65/20 / 55/45/20	1007/513	1148/585	1290/657	1430/733	1570/808
		cena netto PLN	2006	2206	2407	2609	2809
		ZB-cena netto PLN	2233	2458	2681	2904	3128
13	790	75/65/20 / 55/45/20	1091/556	1244/634	1397/712	1550/794	1701/876
		cena netto PLN	2156	2372	2591	2808	3025
		ZB-cena netto PLN	2383	2623	2864	3106	3345
14	850	75/65/20 / 55/45/20	1175/599	1339/682	1505/767	1669/855	1832/943
		cena netto PLN	2303	2539	2777	3010	3244
		ZB-cena netto PLN	2531	2791	3048	3305	3563
15	910	75/65/20 / 55/45/20	1259/641	1435/731	1612/821	1788/916	1963/1010
		cena netto PLN	2457	2708	2958	3210	3462
		ZB-cena netto PLN	2683	2955	3231	3506	3781

Wykładnik n	1,32	1,32	1,32	1,31	1,30
Ciężar kg/el	2,01	2,27	2,52	2,78	3,00
Pojemność l/el	0,64	0,72	0,79	0,87	0,95

Szerokość L mm	Wysokość H mm	Kolor	Moc grzewcza Watt		Cena netto PLN
			75/65/20°C	Numer	
490	1800	9016	860	11220-01	1945

Fabryczny stan magazynowy, patrz str. 4

Liczba rurek n	Szerokość L mm	Wysokość H mm	Wysokość H mm					
			1400	1600	1800	2000	2200	
7	430	75/65/20 / 55/45/20	799/403	901/450	1002/498	1100/547	1197/598	
		ZB-cena netto PLN	1526	1687	1850	2012	2174	
		75/65/20 / 55/45/20	913/460	1030/514	1145/569	1258/625	1369/683	
8	490	75/65/20 / 55/45/20	1027/518	1159/578	1288/640	1415/703	1540/769	
		ZB-cena netto PLN	1717	1904	2090	2273	2461	
		75/65/20 / 55/45/20	1141/576	1287/643	1431/711	1572/781	1711/854	
9	550	75/65/20 / 55/45/20	1255/633	1416/707	1574/782	1729/859	1882/939	
		ZB-cena netto PLN	1910	2121	2328	2536	2746	
		75/65/20 / 55/45/20	1370/691	1545/771	1718/853	1886/937	2053/1025	
10	610	75/65/20 / 55/45/20	1484/748	1673/835	1861/924	2044/1015	2224/1110	
		ZB-cena netto PLN	2105	2336	2568	2800	3031	
		75/65/20 / 55/45/20	1598/806	1802/900	2004/995	2201/1093	2395/1196	
11	670	75/65/20 / 55/45/20	1712/863	1931/964	2147/1066	2358/1171	2566/1281	
		ZB-cena netto PLN	2298	2553	2807	3061	3317	
		75/65/20 / 55/45/20	1827/878	2053/917	2211/1000	2368/1083	2524/1166	
12	730	75/65/20 / 55/45/20	1931/964	2147/1066	2358/1171	2566/1281	2774/1390	
		ZB-cena netto PLN	2491	2768	3047	3325	3602	
		75/65/20 / 55/45/20	2044/748	2285	2587	2888	3188	
13	790	75/65/20 / 55/45/20	2156	2372	2591	2808	3025	
		ZB-cena netto PLN	2383	2623	2864	3106	3345	
		75/65/20 / 55/45/20	2277	2539	2777	3010	3244	
14	850	75/65/20 / 55/45/20	2531	2791	3048	3305	3563	
		ZB-cena netto PLN	2787	3203	3525	3848	4174	
		75/65/20 / 55/45/20	2686	2985	3285	3587	3888	
15	910	75/65/20 / 55/45/20	2878	3203	3525	3848	4174	
		ZB-cena netto PLN	3071	3418	3766	4112	4460	
		75/65/20 / 55/45/20	2958	3210	3462	3781	4100	

Wykładnik n	1,35	1,36	1,37	1,37	1,36
Ciężar kg/el	3,42	3,94	4,46	4,99	5,52
Pojemność l/el	0,61	0,69	0,76	0,84	0,91

Szerokość L mm	Wysokość H mm	Kolor	Moc grzewcza Watt		Cena netto PLN
			75/65/20°C	Numer	
490	1800	9016	1145	11219-04	2090
610	2000	9016	1572	11219-01	2800

Fabryczny stan magazynowy, patrz str. 4

ZB - VINCA VN1 z osłonami bocznymi

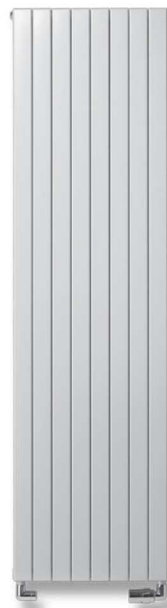

- Typy VN1(-ZB) z pojedynczym rzędem rurek
VN2(-ZB) z dwoma rzędami rurek
- Rurki VN1L1-ZB z pojedynczym rzędem rurek z dodatkowymi lamelami dla większej mocy
płaskie 57,5 x 10 mm
- Kolektory okrągłe Ø 35 mm
- Wykonanie ogrzewanie oporowe (niewidoczne spoiny), podkład katalforetyczny, lakier epoksydowo-poliestrowy
- Możliwości montażowe naścienny komplet do montażu ściennego – niewidoczne zawiesia
- Zawiesia
- Inne informacje VINCA VN1 i VN2 są dostępne w wersji z osłonami bocznymi (ZB) lub w wersji bez osłon VN1L1 ma osłony boczne w standardzie
- Ciężenie robocze 4 bar
- Przyłącza grzejniki dekoracyjne VINCA są produkowane na zamówienie i można je zamawiać z dowolnymi przyłączami 1/2"; VINCA może być przyłączana od dołu, z boku, od góry, po przekątnej; punkty zasilania i powrotu dowolne - zależą od zastosowanych zaworów mm (tylko dla grzejników o parzystej liczbie rurek), 18, 23, 67, 27, 36, 26, 37, 45 mm (z wykorzystaniem zaworu z osłonką)

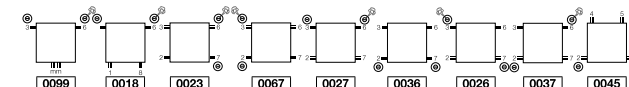

magazynowe 1mm8 (możliwość wykorzystania mm lub 18)

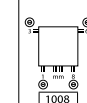

ZAWORY DO PRZYŁĄCZA mm

Kolor	Numer	Cena netto PLN
biały 9016	118200200009016	410
inne kolory	1182002000xxxx	471

ZESTAW ZAWORÓW DO PRZYŁĄCZA 18 Z GŁOWICĄ

Zawory 18 przeznaczone są do grzejników o mocy grzewczej poniżej 1300W dla ΔT=10 (75/65 lub 55/45)

Kolor	Numer	Cena netto PLN
biały 9016	118210100009016	632
chrom	118210100000099	699
biały 9016	118210200009016	632
chrom	118210200000099	699

VINCA AKCESORIA CHROMOWANE

Numer	Cena netto PLN
wieszak z rowkiem 118340200000099	125
wieszak z o-ringiem 118360200000099	125
poręcz 118322400000099	739
półka 385 mm minimalna szerokość grzejnika 490 mm 118300700000099	739
półka 530 mm minimalna szerokość grzejnika 610 mm 118301000000099	739

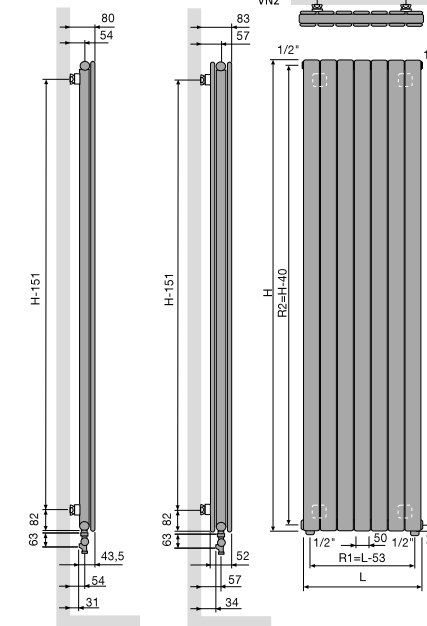
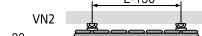

VN1L1-ZB



Wyposażenie standardowe

CENY PODANE W TABELI DOTYCZA KOLORU BIAŁEGO RAL 9016; CENA DLA INNYCH KOLORÓW VASCO +15% (S600 I M350 NIEDOSTĘPNE)

Liczba rurek n	Szerokość L mm	Wysokość H mm					
		1400	1600	1800	2000	2200	
7	430	75/65/20 / 55/45/20	894/453	1022/518	1155/582	1291/651	1433/726
		cena netto PLN	2581	2824	3064	3306	3549
		ZB-cena netto PLN	2808	3073	3337	3602	3867
8	490	75/65/20 / 55/45/20	1021/518	1168/592	1319/665	1476/744	1638/830
		cena netto PLN	2889	3167	3443	3720	3997
		ZB-cena netto PLN	3117	3417	3716	4014	4315
9	550	75/65/20 / 55/45/20	1149/582	1314/666	1484/749	1660/837	1843/934
		cena netto PLN	3200	3509	3821	4131	4441
		ZB-cena netto PLN	3426	3760	4094	4427	4761
10	610	75/65/20 / 55/45/20	1277/647	1460/740	1649/832	1845/930	2047/1038
		cena netto PLN	3508	3855	4199	4545	4890
		ZB-cena netto PLN	3736	4104	4472	4841	5209
11	670	75/65/20 / 55/45/20	1404/712	1606/814	1814/915	2029/1023	2252/1142
		cena netto PLN	3817	4198	4578	4956	5337
		ZB-cena netto PLN	4045	4449	4851	5253	5656
12	730	75/65/20 / 55/45/20	1532/777	1752/888	1979/998	2214/1116	2457/1245
		cena netto PLN	4127	4541	4955	5371	5783
		ZB-cena netto PLN	4355	4790	5229	5667	6104
13	790	75/65/20 / 55/45/20	1660/841	1898/962	2144/1081	2398/1209	2661/1349
		cena netto PLN	4435	4884	5334	5782	6230
		ZB-cena netto PLN	4664	5136	5607	6079	6550
14	850	75/65/20 / 55/45/20	1787/906	2044/1036	2309/1165	2583/1302	2866/1453
		cena netto PLN	4745	5229	5713	6197	6679
		ZB-cena netto PLN	4972	5479	5987	6492	6997
15	910	75/65/20 / 55/45/20	1915/971	2190/1110	2474/1248	2767/1396	3071/1557
		cena netto PLN	5054	5573	6090	6610	7126
		ZB-cena netto PLN	5280	5824	6364	6904	7445

	Wykładnik n	1,33	1,33	1,34	1,34	1,33
Ciężar kg/el	4,28	4,87	5,44	6,01	6,59	7,16
Pojemność l/el	1,12	1,27	1,41	1,56	1,70	1,85

ZB - VINCA VN2 z osłonami bocznymi

Szerokość L mm	Wysokość H mm	Kolor	Moc grzewcza	Numer	Cena netto PLN
			Watt 75/65/20°C		
610	2000	9016	1845	11223-01	4841
730	2000	9016	2214	11223-02	5667

Fabryczny stan magazynowy, patrz str. 4

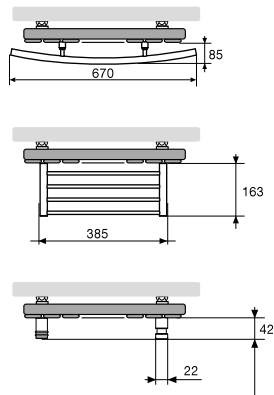

VINCA/VINCA Z LUSTREM AKESORIA CHROMOWANE

	Numer	Cena netto PLN
wieszak z rowkiem	11834020000099	125
wieszak z o-ringiem	11836020000099	125
poręcz	11832240000099	739
półka 385 mm minimalna szerokość grzejnika 490 mm	11830070000099	739
półka 530 mm minimalna szerokość grzejnika 610 mm	11830100000099	739

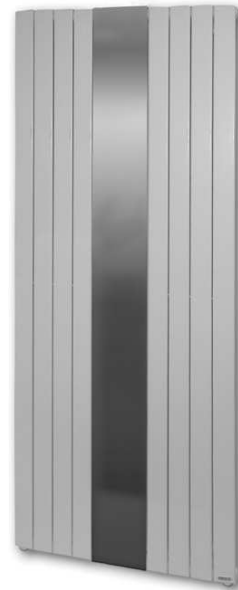

Szerokość L mm	Wysokość H mm	Moc grzewcza Watt 75/65/20°C	Wykładnik n	Ciężar kg	Pojemność l	Liczba rurek n	Cena netto RAL 9016 (S600 nie- dostępny) PLN	Cena netto kolor (M350 nie-dostępny) PLN	
							534	1800	645
654	1800	860	438	1,32	27,7	6,3	8	3047	3504

VNS1

11225

Szerokość L mm	Wysokość H mm	Moc grzewcza Watt 75/65/20°C	Wykładnik n	Ciężar kg	Pojemność l	Liczba rurek n	Cena netto RAL 9016 (S600 nie- dostępny) PLN	Cena netto kolor (M350 nie-dostępny) PLN	
							534	1800	859
654	1800	1145	569	1,37	35,1	5,5	8	3338	3839

VNS1L1

11224

- Typy: VNS1 z pojedynczym rzędem rurek; VNS1L1 z pojedynczym rzędem rurek z dodatkowymi lamelami
- Rurki: płaskie 57,5 x 10 mm
- Kolektory: okrągłe Ø 35 mm
- Wykonanie: zgrzewanie oporowe (niewidoczne spoiny), podkład katalforetyczny, lakier epoksydowo-poliestrowy
- Możliwości montażowe: naścienny
- Zawiesia: komplet do montażu naściennego – niewidoczne zawieszki
- Inne informacje: zintegrowane lustro, osłony boczne w standardzie
- Ciśnienie robocze: 4 bar
- Przyłącza: grzejniki dekoracyjne VINCA są produkowane na zamówienie i można je zamawiać z dowolnymi przyłączami 1/2". VINCA może być przyłączana od dołu, z boku, od góry, po przekątnej; punkty zasilania i powrotu dowolne - zależą od zastosowanych zaworów mm, 18, 23, 67, 27, 36, 26, 37, 45
- na zamówienie zalecane: mm (z wykorzystaniem zaworu z osłonką)

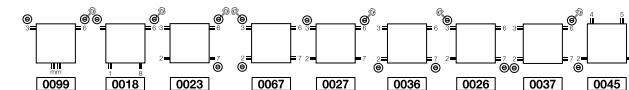

ZAWORY DO PRZYŁĄCZA mm

	Kolor	Numer	Cena netto PLN
Z OSŁONKĄ ZAOKRĄGLONĄ (bez głowicy)	biały 9016	118200200009016	410
	inne kolory	11820020000xxxx	471

ZESTAW ZAWORÓW DO PRZYŁĄCZA 18 Z GŁOWICĄ

Zawory 18 przeznaczone są do grzejników o mocy grzewczej poniżej 1300W dla ΔT=10 (75/65 lub 55/45)

	Kolor	Numer	Cena netto PLN
zestaw lewy	biały 9016	1182101000009016	632
	chrom	118210100000099	699
zestaw prawy	biały 9016	1182102000009016	632
	chrom	118210200000099	699

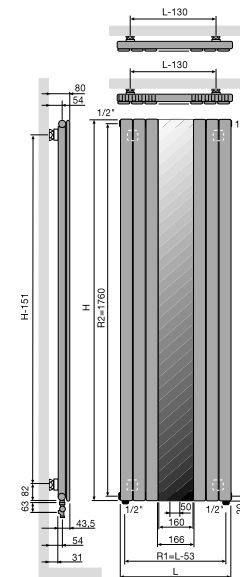

VIOLA

CENY PODANE W TABELI DOTYCZĄ KOLORU BIAŁEGO RAL 9016; CENA DLA INNYCH KOLORÓW VASCO +15% (S600 I M350 NIEDOSTĘPNE)

DOPLATA ZA GRZEJNIK Z WBUDOWANĄ WKŁADKĄ ZAWOROWĄ (N>3) I GŁOWICĄ TERMOSTATYCZNĄ DO WYBORU 494 NETTO PLN

Liczba rurek n	Szerokość L mm	Wysokość H mm	Wysokość H mm							
			1200	1400	1600	1800	2000	2200	2400	
3	215	75/65/20 / 55/45/20	300/151	351/176	401/202	449/226	495/250	539/272	581/292	
			cena netto PLN	998	1088	1177	1264	1353	1443	1533
4	288	75/65/20 / 55/45/20	400/201	468/235	534/269	598/302	659/332	718/362	774/388	
			cena netto PLN	1176	1286	1398	1510	1620	1732	1841
5	360	75/65/20 / 55/45/20	500/251	585/294	668/337	748/377	824/416	898/453	968/486	
			cena netto PLN	1352	1486	1619	1754	1886	2020	2153
6	433	75/65/20 / 55/45/20	599/301	702/352	801/404	897/452	989/499	1077/543	1161/583	
			cena netto PLN	1530	1685	1840	1996	2152	2307	2463
7	505	75/65/20 / 55/45/20	699/351	819/411	935/472	1047/528	1154/582	1257/634	1355/680	
			cena netto PLN	1708	1883	2062	2240	2417	2597	2774
8	578	75/65/20 / 55/45/20	799/401	936/470	1068/539	1196/603	1319/665	1436/724	1548/777	
			cena netto PLN	1883	2083	2284	2484	2685	2883	3083
9	650	75/65/20 / 55/45/20	899/451	1053/528	1202/606	1346/679	1484/748	1616/815	1742/874	
			cena netto PLN	2061	2283	2505	2726	2949	3171	3393
10	723	75/65/20 / 55/45/20	999/501	1170/587	1335/673	1495/754	1649/832	1795/905	1936/971	
			cena netto PLN	2237	2482	2726	2972	3215	3460	3703
11	795	75/65/20 / 55/45/20	1099/551	1287/646	1469/741	1645/830	1813/914	1975/996	2129/1068	
			cena netto PLN	2414	2681	2946	3214	3480	3747	4013
12	868	75/65/20 / 55/45/20	1199/602	1404/704	1602/808	1794/905	1978/998	2154/1086	2323/1166	
			cena netto PLN	2590	2880	3168	3457	3746	4036	4324
14	1013	75/65/20 / 55/45/20	1399/702	1638/822	1870/943	2093/1056	2308/1164	2514/1268	2710/1360	
			cena netto PLN	2944	3278	3612	3945	4278	4612	4945

Wykładnik n	1,35	1,35	1,34	1,34	1,34	1,34	1,35
Ciężar kg/el	2,62	3,00	3,38	3,75	4,12	4,48	4,84
Pojemność l/el	0,70	0,80	0,89	1,00	1,11	1,20	1,28

Szerokość L mm	Wysokość H mm	Kolor	Moc grzewcza Watt		Cena netto PLN	
			75/65/20°C	Numer		
V1	505	1800	9016	1047	11215-01	2240

Fabryczny stan magazynowy, patrz str. 4

GŁOWICE TERMOSTATYCZNE VASCO

dla wersji z wbudowaną wkładką zaworową głowica termostatyczna do wyboru



*podany numer stosuje się w zamówieniu wg instrukcji na stronie 4
zamówienie akcesoriów możliwe tylko wraz z grzejnikiem

VIOLA AKCESORIA CHROMOWANE

	Numer	Cena netto PLN
	118340000000099	125
	118360000000099	125
	118322300000099	739
	118300700000099	739
	118301000000099	739

VIOLA

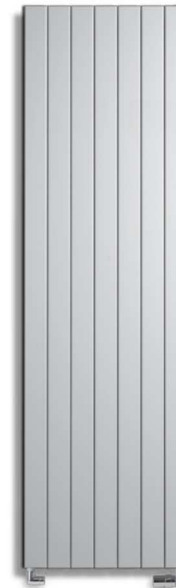

- Typy V1 z pojedynczym rzędem rurek
V2 z dwoma rzędami rurek
V1L1 z pojedynczym rzędem rurek z dodatkowymi lamelami dla zwiększenia mocy
- Rurki płaskie 70 x 10 mm
- Kolektory kwadratowe 34 x 34 mm
- Wykonanie zgrzewanie oporowe (niewidoczne spoiny), podkład kataloforetyczny, lakier epoksydowo-poliestrowy
- Możliwości montażowe V1 naścienny
V2 naścienny; ścianka działowa (konieczne zamówienie odpowiedniej wersji grzejnika, str. 83)
V1L1 naścienny
- Zawiesia komplet do montażu naściennego – niewidoczne zawiesia
- Inne informacje osłony boczne w standardzie
- Ciśnienie robocze 4 bar (możliwe zamówienie wersji do ciśnienia 10 bar za dopłatą)

Przyłącza grzejniki dekoracyjne VIOLA są produkowane na zamówienie i można je zamawiać z dowolnymi przyłączami 1/2", VIOLA może być przyłączana od dołu, z boku, od góry, po przekątnej, punkty zasilania i powrotu dowolne - zależą od zastosowanych zaworów; w przypadku grzejników z wbudowaną wkładką VL i VR zasilanie po stronie przeciwległej do głowicy

na zamówienie mm (tylko dla grzejników o parzystej liczbie rurek), 18, 23, 67, 26, 37, 27, 36, 45
za dopłatą VL - wbudowana wkładka zaworowa dla grzejników o liczbie rurek >3;
głowica termostatyczna na bocznej ścianie u dołu grzejnika
zalecane VL, VR, mm (z wykorzystaniem zaworu z osłonką)

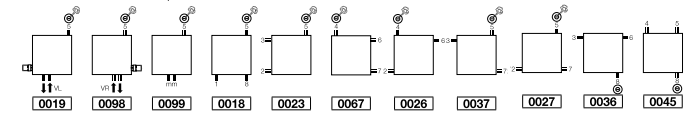

magazynowe 1mm8 (możliwość wykorzystania mm lub 18)

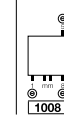

ZAWORY DO PRZYŁĄCZA mm

	Kolor	Numer	Cena netto PLN
Z OSŁONKĄ PROSTA (bez głowicy)	biały 9016	118200100009016	410
	inne kolory	11820010000xxx	471

ZESTAW ZAWORÓW DO PRZYŁĄCZA 18 Z GŁOWICĄ

Zawory 18 przeznaczone są do grzejników o mocy grzewczej poniżej 1300W dla ΔT = 10 (75/65 lub 55/45)

	Kolor	Numer	Cena netto PLN
zestaw lewy	biały 9016	118210100009016	632
	chrom	118210100000099	699
zestaw prawy	biały 9016	118210200009016	632
	chrom	118210200000099	699

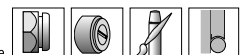
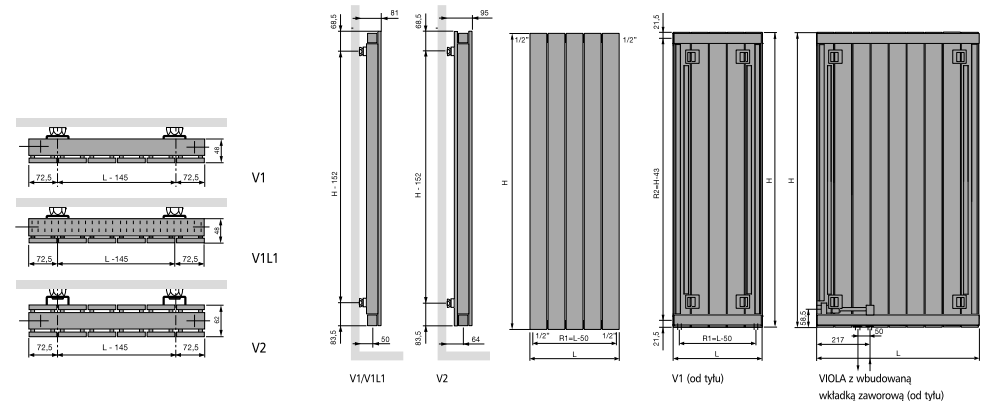

CENY PODANE W TABELI DOTYCZĄ KOLORU BIAŁEGO RAL 9016; CENA DLA INNYCH KOLORÓW VASCO + 15% (S600 I M350 NIEDOSTĘPNE)

DOPLATA ZA GRZEJNIK Z WBUDOWANĄ WKŁADKĄ ZAWOROWĄ (N>3) I GŁOWICĄ TERMOSTATYCZNĄ DO WYBORU 494 NETTO PLN

Szerokość L mm	Liczba rurek n	4	5	6	7	8	9	10	11	12
	Wysokość H mm	288	360	433	505	578	650	723	795	868
500	75/65/20 / 55/45/20	167/88	205/109	243/129	281/148	320/169	358/189	398/210	438/231	480/253
	cena netto PLN	756	858	956	1056	1158	1257	1356	1458	1561
600	75/65/20 / 55/45/20	200/106	245/130	291/154	337/178	383/202	430/227	478/252	526/278	575/304
	cena netto PLN	817	928	1041	1153	1263	1376	1487	1600	1711
700	75/65/20 / 55/45/20	234/124	286/152	340/180	393/208	447/236	501/265	557/294	613/324	671/354
	cena netto PLN	878	1002	1124	1249	1370	1493	1617	1739	1861
800	75/65/20 / 55/45/20	267/141	327/174	388/206	449/237	511/270	573/303	637/336	701/370	767/405
	cena netto PLN	941	1075	1208	1344	1478	1610	1745	1880	2014
900	75/65/20 / 55/45/20	301/159	368/195	437/232	505/267	575/304	644/340	716/378	788/416	863/456
	cena netto PLN	1002	1147	1292	1438	1583	1731	1875	2021	2165
1000	75/65/20 / 55/45/20	334/176	409/217	485/257	561/296	639/337	716/378	796/420	876/463	959/506
	cena netto PLN	1062	1217	1376	1535	1691	1848	2002	2161	2318
1100	75/65/20 / 55/45/20	367/194	450/239	534/283	617/326	703/371	788/416	876/463	964/509	1055/557
	cena netto PLN	1124	1292	1461	1628	1795	1965	2131	2300	2468
1200	75/65/20 / 55/45/20	401/212	491/261	582/309	673/355	767/405	859/454	955/504	1051/555	1151/608
	cena netto PLN	1184	1366	1543	1722	1903	2081	2262	2440	2622
1400	75/65/20 / 55/45/20	468/247	573/304	679/360	785/415	895/473	1002/529	1114/588	1226/647	1343/709
	cena netto PLN	1308	1510	1712	1911	2117	2318	2519	2721	2923
1600	75/65/20 / 55/45/20	534/282	654/347	776/412	898/474	1022/540	1146/605	1274/673	1402/740	1534/810
	cena netto PLN	1432	1655	1880	2104	2328	2554	2779	3002	3227
1800	75/65/20 / 55/45/20	601/317	736/391	873/463	1010/533	1150/607	1289/681	1433/757	1577/833	1726/911
	cena netto PLN	1551	1801	2046	2295	2540	2789	3036	3283	3530
2000	75/65/20 / 55/45/20	668/353	818/434	970/515	1122/592	1278/675	1432/756	1592/841	1752/925	1918/1013
	cena netto PLN	1675	1945	2215	2485	2755	3023	3292	3564	3834
2200	75/65/20 / 55/45/20	735/388	900/478	1067/566	1234/652	1406/742	1575/832	1751/925	1927/1018	2110/1114
	cena netto PLN	1799	2091	2384	2675	2967	3259	3552	3842	4137
2400	75/65/20 / 55/45/20	802/424	982/521	1164/618	1346/711	1534/810	1718/907	1910/1009	2102/1110	2302/1216
	cena netto PLN	1923	2237	2552	2865	3181	3497	3811	4126	4439
2600	75/65/20 / 55/45/20	868/458	1063/564	1261/669	1459/770	1661/877	1862/983	2070/1093	2278/1203	2493/1316
	cena netto PLN	2043	2382	2719	3057	3392	3732	4068	4406	4744
2800	75/65/20 / 55/45/20	935/494	1145/608	1358/721	1571/830	1789/945	2005/1059	2229/1177	2453/1295	2685/1418
	cena netto PLN	2165	2527	2886	3248	3606	3967	4325	4687	5046
3000	75/65/20 / 55/45/20	1002/529	1227/651	1455/772	1683/889	1917/1012	2148/1134	2388/1261	2628/1388	2877/1519
	cena netto PLN	2290	2670	3055	3437	3818	4202	4585	4966	5349

Wykładnik n	1,25	1,24	1,24	1,25	1,25	1,25	1,25	1,25	1,25	1,25
Ciężar kg/m	7,78	9,87	12,07	14,23	16,43	18,60	20,61	22,59	24,60	26,60
Pojemność l/m	2,22	2,80	3,45	4,10	4,75	5,40	5,97	6,53	7,10	7,66

GŁOWICE TERMOSTATYCZNE VASCO

dla wersji z wbudowaną wkładką zaworową głowica termostatyczna do wyboru



Numer *03 Numer *04 Numer *05

*podany numer stosuje się w zamówieniu wg instrukcji na stronie 4
zamówienie akcesoriów możliwe tylko wraz z grzejnikiem

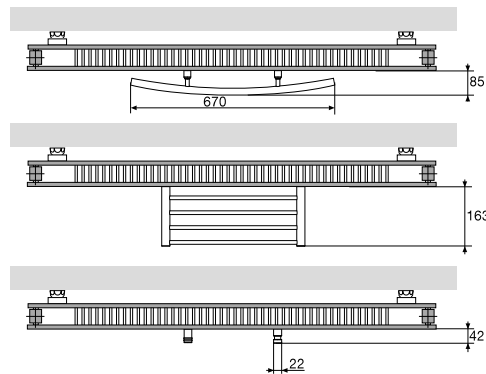

- Typy** H1 z pojedynczym rzędem rurek
H2 z dwoma rzędami rurek
H1L1 z pojedynczym rzędem rurek z dodatkowymi lamelami
H2L1 z dwoma rzędami rurek z dodatkowymi lamelami
H2L2 z dwoma rzędami rurek z dodatkowymi lamelami
- Rurki** płaskie 70 x 10 mm
- Kolektory** kwadratowe 34 x 34 mm
- Wykonanie** grzewanie oporowe (niewidoczne spoiny), podkład katalforetyczny, lakier epoksydowo-poliestrowy
- Możliwości montażowe** H1, H1L1, H2L1 naścienny
H2, H2L1 naścienny; ścianka działowa (konieczne zamówienie odpowiedniej wersji grzejnika, str. 89-90)
- Zawiesia** komplet do montażu naściennego – niewidoczne zawiesia
- Inne informacje** górna kratka w standardzie
- Ciśnienie robocze** 4 bar (możliwe zamówienie wersji do ciśnienia 10 bar za dopłatą)
- Przyłącza** grzejniki dekoracyjne LOTUS są produkowane na zamówienie i można je zamawiać z dowolnymi przyłączami 1/2", LOTUS może być przylączany od dołu, z boku, po przekątnej; punkty zasilania i powrotu dowolne - zależą od zastosowanych zaworów; w przypadku grzejników z wbudowaną wkładką VL i VR zasilanie po stronie przeciwległej do głowicy
- na zamówienie za dopłatą** 18, 23, 67, 38, 16, 13, 68, 27, 26, 37
VL, VR - wbudowana wkładka zaworowa; głowica termostatyczna na bocznej ścianie u góry grzejnika
- zalecane** VL, VR

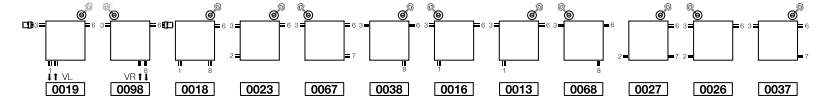

ZESTAW ZAWORÓW DO PRZYŁĄCZA 18 Z GŁOWICĄ

Zawory 18 przeznaczone są do grzejników o mocy grzewczej poniżej 1300W dla $\Delta T=10$ (75/65 lub 55/45)

Zestaw	Kolor	Numer	Cena netto PLN
zestaw lewy	biały 9016	118210100009016	632
	chrom	118210100000099	699
zestaw prawy	biały 9016	118210200009016	632
	chrom	118210200000099	699

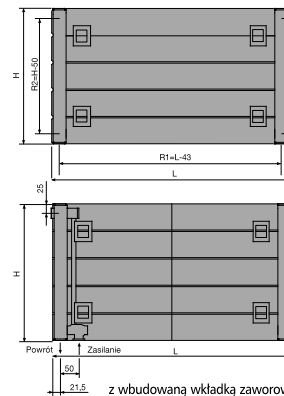

z wbudowaną wkładką zaworową

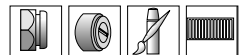
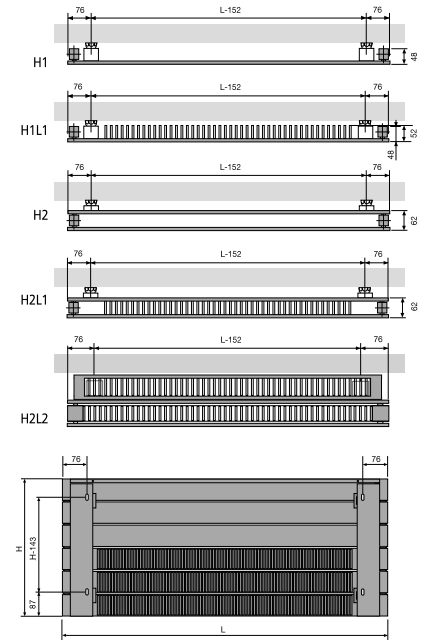
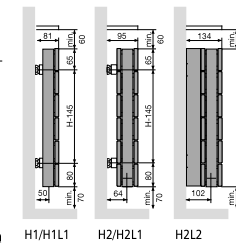

LOTUS

CENY PODANE W TABELI DOTYCZĄ KOLORU BIAŁEGO RAL 9016; CENA DLA INNYCH KOLORÓW VASCO +15% (S600 I M350 NIEDOSTĘPNE)

DOPLATA ZA GRZEJNIK Z WBUDOWANĄ WKŁADKĄ ZAWOROWĄ (N>3) I GŁOWICĄ TERMOSTATYCZNĄ DO WYBORU 494 NETTO PLN

Szerokość L mm	Liczba rurek n	4	5	6	7	8	9	10	11	12
Wysokość H mm		288	360	433	505	578	650	723	795	868
500	75/65/20 / 55/45/20	284/150	348/183	412/216	475/250	537/282	598/314	659/344	718/375	778/403
	cena netto PLN	1430	1631	1832	2034	2234	2435	2635	2835	3037
600	75/65/20 / 55/45/20	340/180	418/220	494/260	569/299	644/338	717/377	790/413	862/448	934/483
	cena netto PLN	1537	1761	1983	2206	2432	2654	2878	3103	3325
700	75/65/20 / 55/45/20	397/210	487/256	577/303	664/349	752/395	837/440	922/482	1005/523	1089/563
	cena netto PLN	1643	1888	2134	2382	2628	2875	3118	3366	3612
800	75/65/20 / 55/45/20	454/240	557/293	659/346	759/399	859/451	956/502	1054/551	1149/598	1245/644
	cena netto PLN	1748	2020	2288	2555	2825	3092	3363	3631	3899
900	75/65/20 / 55/45/20	510/269	626/329	742/390	854/449	967/508	1076/565	1185/619	1292/672	1400/724
	cena netto PLN	1857	2147	2438	2728	3021	3312	3604	3894	4185
1000	75/65/20 / 55/45/20	567/299	696/366	824/433	949/499	1074/564	1195/628	1317/688	1436/747	1556/805
	cena netto PLN	1963	2276	2590	2904	3217	3531	3844	4158	4472
1100	75/65/20 / 55/45/20	624/330	766/402	906/476	1044/548	1181/620	1315/691	1449/757	1580/822	1712/886
	cena netto PLN	2069	2405	2743	3079	3414	3749	4088	4423	4760
1200	75/65/20 / 55/45/20	680/359	835/439	989/520	1139/598	1289/677	1434/753	1580/826	1723/896	1867/966
	cena netto PLN	2175	2533	2893	3252	3612	3969	4328	4688	5046
1400	75/65/20 / 55/45/20	794/419	974/512	1154/606	1329/698	1504/790	1673/879	1844/964	2010/1045	2178/1127
	cena netto PLN	2389	2793	3196	3600	4004	4409	4813	5217	5621
1600	75/65/20 / 55/45/20	907/479	1114/585	1318/692	1518/798	1718/903	1912/1005	2107/1101	2298/1195	2490/1288
	cena netto PLN	2601	3050	3501	3950	4398	4849	5297	5746	6196
1800	75/65/20 / 55/45/20	1021/539	1253/658	1483/779	1708/897	1933/1016	2151/1130	2371/1239	2585/1344	2801/1449
	cena netto PLN	2814	3308	3804	4297	4790	5286	5779	6274	6767
2000	75/65/20 / 55/45/20	1134/599	1392/731	1648/866	1898/997	2148/1129	2390/1256	2634/1377	2872/1494	3112/1610
	cena netto PLN	3025	3567	4105	4645	5185	5725	6263	6803	7343
2200	75/65/20 / 55/45/20	1247/658	1531/804	1813/953	2088/1097	2363/1241	2629/1381	2897/1514	3159/1643	3423/1771
	cena netto PLN	3241	3825	4409	4993	5578	6163	6749	7334	7917
2400	75/65/20 / 55/45/20	1361/719	1670/877	1978/1039	2278/1197	2578/1354	2868/1507	3161/1652	3446/1792	3734/1932
	cena netto PLN	3453	4084	4713	5343	5972	6602	7232	7862	8493
2600	75/65/20 / 55/45/20	1474/778	1810/951	2142/1125	2467/1296	2792/1467	3107/1632	3424/1790	3734/1942	4046/2093
	cena netto PLN	3666	4341	5015	5691	6365	7041	7714	8390	9062
2800	75/65/20 / 55/45/20	1588/839	1949/1024	2307/1212	2657/1396	3007/1580	3346/1758	3688/1928	4021/2091	4357/2254
	cena netto PLN	3878	4599	5319	6038	6759	7480	8199	8918	9639
3000	75/65/20 / 55/45/20	1701/898	2088/1097	2472/1299	2847/1496	3222/1693	3585/1883	3951/2065	4308/2240	4668/2415
	cena netto PLN	4093	4857	5622	6389	7152	7917	8683	9448	10212
	Wykładnik n	1,25	1,26	1,26	1,26	1,26	1,26	1,27	1,28	1,29
	Ciężar kg/m	15,14	19,00	22,65	26,25	29,90	33,50	37,22	40,88	44,60
	Pojemność l/m	4,22	5,40	6,51	7,60	8,71	9,80	10,87	11,93	13,00

H2

11163



LOTUS AKCESORIA CHROMOWANE

	Numer	Cena netto PLN
	wieszak z rowkiem 118340000000099	125
	wieszak z o-ringiem 118360000000099	125
	poręcz 118322300000099	739
	półka 385 mm 118300700000099	739
	półka 530 mm 118301000000099	739

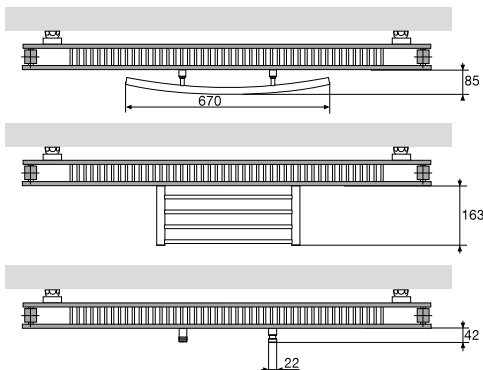

LOTUS

CENY PODANE W TABELI DOTYCZĄ KOLORU BIAŁEGO RAL 9016; CENA DLA INNYCH KOLORÓW VASCO +15% (S600 I M350 NIEDOSTĘPNE)

DOPLATA ZA GRZEJNIK Z WBUDOWANĄ WKŁADKĄ ZAWOROWĄ (N>3) I GŁOWICĄ TERMOSTATYCZNĄ DO WYBORU 494 NETTO PLN

Szerokość L mm	Liczba rurek n	4	5	6	7	8	9	10	11	12
Wysokość H mm		288	360	433	505	578	650	723	795	868
500	75/65/20 / 55/45/20	272/143	322/168	370/193	415/217	459/239	501/259	541/278	580/299	618/316
	cena netto PLN	865	998	1129	1261	1393	1526	1658	1790	1923
600	75/65/20 / 55/45/20	326/171	386/202	444/232	498/260	551/287	601/311	649/334	695/358	741/379
	cena netto PLN	951	1100	1251	1399	1547	1697	1845	1995	2142
700	75/65/20 / 55/45/20	381/200	451/236	518/271	581/304	643/334	701/363	757/390	811/417	865/443
	cena netto PLN	1037	1204	1369	1536	1702	1866	2034	2199	2366
800	75/65/20 / 55/45/20	435/229	515/269	592/309	664/347	734/382	801/414	866/446	927/477	988/506
	cena netto PLN	1121	1305	1487	1671	1854	2037	2221	2404	2586
900	75/65/20 / 55/45/20	490/257	580/303	666/348	747/390	826/430	901/466	974/501	1043/537	1112/569
	cena netto PLN	1206	1406	1607	1807	2008	2207	2409	2609	2809
1000	75/65/20 / 55/45/20	544/286	644/337	740/387	830/434	918/477	1001/518	1082/557	1159/597	1235/632
	cena netto PLN	1290	1507	1726	1944	2162	2381	2598	2814	3032
1100	75/65/20 / 55/45/20	598/314	708/370	814/425	913/477	1010/525	1101/570	1190/613	1275/656	1359/696
	cena netto PLN	1376	1610	1845	2079	2315	2551	2784	3020	3254
1200	75/65/20 / 55/45/20	653/343	773/404	888/464	996/521	1102/573	1201/621	1298/668	1391/716	1482/759
	cena netto PLN	1461	1712	1965	2216	2468	2720	2973	3225	3476
1400	75/65/20 / 55/45/20	762/400	902/471	1036/542	1162/607	1285/668	1401/725	1515/780	1623/835	1729/885
	cena netto PLN	1630	1915	2203	2489	2777	3061	3347	3636	3921
1600	75/65/20 / 55/45/20	870/457	1030/538	1184/619	1328/694	1469/764	1602/829	1731/891	1854/954	1976/1012
	cena netto PLN	1801	2121	2440	2761	3082	3404	3724	4044	4366
1800	75/65/20 / 55/45/20	979/514	1159/606	1332/696	1494/781	1652/859	1802/932	1948/1003	2086/1074	2223/1138
	cena netto PLN	1970	2324	2679	3035	3389	3744	4100	4456	4811
2000	75/65/20 / 55/45/20	1088/572	1288/673	1480/774	1660/868	1836/955	2002/1036	2164/1114	2318/1193	2470/1265
	cena netto PLN	2138	2528	2919	3307	3697	4087	4474	4866	5254
2200	75/65/20 / 55/45/20	1197/629	1417/741	1628/851	1826/954	2020/1050	2202/1139	2380/1225	2550/1313	2717/1391
	cena netto PLN	2308	2732	3157	3581	4003	4427	4851	5275	5699
2400	75/65/20 / 55/45/20	1306/686	1546/808	1776/928	1992/1041	2203/1146	2402/1243	2597/1337	2782/1432	2964/1518
	cena netto PLN	2480	2939	3395	3855	4312	4769	5227	5686	6141
2600	75/65/20 / 55/45/20	1414/743	1674/875	1924/1006	2158/1128	2387/1241	2603/1347	2813/1448	3013/1551	3211/1644
	cena netto PLN	2650	3141	3635	4126	4619	5110	5602	6093	6587
2800	75/65/20 / 55/45/20	1523/800	1803/942	2072/1083	2324/1215	2570/1336	2803/1450	3030/1560	3245/1670	3458/1771
	cena netto PLN	2819	3345	3871	4398	4924	5451	5978	6504	7031



PRIMULA

- Typy** P1 wysokość 70 mm
P2 wysokość 140 mm
P3 wysokość 210 mm
P4 wysokość 280 mm
- Rurki** płaskie 70 x 10 mm, pomiędzy rurkami konwektor stalowy
- Kolektory** prostopadłościennie
- Wykonanie** spawany elektrycznie, szlifowany (niewidoczne spoiny), podkład anaforetyczny, lakier epoksydowo-poliesterowy
- Możliwości montażowe** poziomy, wolnostojący; niektóre wielkości mogą być montowane na ścianie
- Zawiesia** zamawiane oddzielnie: nóżki kolumnowe lub teleskopowe, zawiesia naścienne (wszystkie elementy w kolorze grzejnika)
- Inne informacje** kratka dekoracyjna w standardzie
- Cisnienie robocze** 4 bar (możliwe zamówienie wersji do ciśnienia 10 bar za dopłatą)

Przylączy grzejniki dekoracyjne PRIMULA są produkowane na zamówienie i można je zamawiać z dowolnymi przylączkami 1/2"; PRIMULA może być przylączana od dołu, z boku, po przekątnej; punkty zasilania i powrotu dowolne - zależą od zastosowanych zaworów 18, 23, 67, 26, 37, 27; na życzenie możliwe również: 28, 11, 88, 22, 77, 13, 68; kod[00xx] 18 (przy zastosowaniu nóżek kolumnowych umożliwia całkowite ukrycie przylączy)

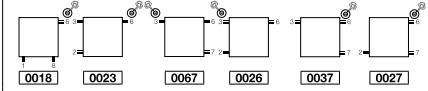

przylączy uniwersalne może być wykorzystane do przylączy dwustronnego: 18, 26, 37 lub jednostronnego: 23, 67 po wkręceniu w króciec zasilający plastikowej tulei kierującej (na wyposażeniu)

Przylączy uniwersalne: 6x1/2" dla P1: 3x 1/2" i 1x1/8" dla odpowiednika

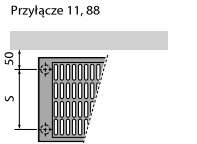
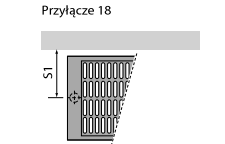
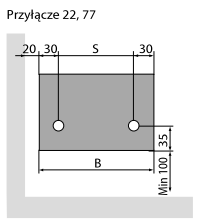
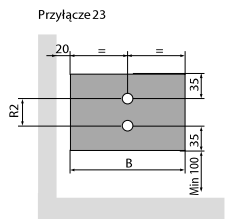
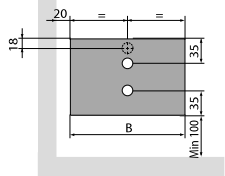

Przylączy 11, 88, 22, 77 niemożliwe dla P1/80, P2/80, P3/80, P4/80
Przylączy 23, 67 niemożliwe dla P1



CENY PODANE W TABELI DOTYCZA KOLORU BIAŁEGO RAL 9016; CENA DLA INNYCH KOLORÓW VASCO +15% (S600 I M350 NIEDOSTĘPNY)

PRIMULA



NÓŻKI KOLUMNOWE



Umożliwiają zasłonięcie zaworu termostatycznego. Nie można stosować przy przylączy 11 i 88. Wysokość nóżek kolumnowych wynosi 150 mm. Głębokość nóżek odpowiada głębokości grzejnika. Nóżka kolumnowa składa się z korpusu i przykręcanej ścianki maskującej. W nóżce, w której będzie montowany zawór termostatyczny z głowicą należy wyłamać nacięty fragment blachy.

	Kpl. szt.	Numer P 80	Cena netto RAL 9016 PLN	Numer P 130	Cena netto RAL 9016 PLN	Numer P 180	Cena netto RAL 9016 PLN	Numer P 230	Cena netto RAL 9016 PLN	Numer P 280	Cena netto RAL 9016 PLN
do 1800	2	11862120000xxxx	258	11862220000xxxx	266	11862320000xxxx	272	11862420000xxxx	284	11862520000xxxx	292
2000-2400	3	11862130000xxxx	387	11862230000xxxx	399	11862330000xxxx	408	11862430000xxxx	426	11862530000xxxx	438
2600-3600	4	11862140000xxxx	516	11862240000xxxx	532	11862340000xxxx	544	11862440000xxxx	568	11862540000xxxx	584
3900	5	11862150000xxxx	645	11862250000xxxx	665	11862350000xxxx	680	11862450000xxxx	710	11862550000xxxx	730

NÓŻKI TELESKOPOWE



Maksymalna wysokość 265 mm, minimalna 205 mm. Górna rurka nóżki teleskopowej 40 x 25 mm, dolna 35 x 20 mm. Nóżki teleskopowe są dostarczane standardowo z rozetką maskującą na dolną stopę.

	Cena netto RAL 9016 PLN	Kpl. szt.	Numer P 80	Numer P 130	Numer P 180	Numer P 230	Numer P 280
do 1800	124	2 szt.	11861120000xxxx	11861220000xxxx	11861320000xxxx	11861420000xxxx	11861520000xxxx
2000-2400	186	3 szt.	11861130000xxxx	11861230000xxxx	11861330000xxxx	11861430000xxxx	11861530000xxxx
2600-3600	248	4 szt.	11861140000xxxx	11861240000xxxx	11861340000xxxx	11861440000xxxx	11861540000xxxx
3900	310	5 szt.	11861150000xxxx	11861250000xxxx	11861350000xxxx	11861450000xxxx	11861550000xxxx

ZAWIESIA ŚCIENNE



Maksymalne obciążenie konsoli: 25 kg

Ilość zawiesia na konwektor

mm	P1				P2				P3				P4			
	80	130	180	230	280	80	130	180	230	280	80	130	180	80	130	
do 1800	2	3	3	4	4	2	3	3	4	5	2	3	3	2	3	
2000-2400	2	3	3	4	4	2	3	3	4	6	2	3	3	3	3	
2600-3600	3	3	3	4	5	3	3	4	5	6	3	3	4	3	4	
3900	3	3	3	4	5	3	3	4	5	6	3	4	4	3	4	

Cena netto RAL 9016 PLN	Kpl. szt.	Numer P 80	Numer P 130	Numer P 180	Numer P 230	Numer P 280
66	2 szt.	11860220000xxxx	11860320000xxxx	11860420000xxxx	11860520000xxxx	11860620000xxxx
99	3 szt.	11860130000xxxx	11860230000xxxx	11860330000xxxx	11860430000xxxx	11860530000xxxx
132	4 szt.		11860240000xxxx	11860340000xxxx	11860440000xxxx	11860540000xxxx
165	5 szt.				11860450000xxxx	11860550000xxxx
198	6 szt.					11860560000xxxx

EKRAN WVO

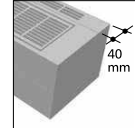

Ekran WVO dostarczany jest osobno i może być łatwo zamontowany na konwektorze dekoracyjnym. Ekran ogranicza wypromieniowywanie ciepła na zewnątrz w przypadku montażu w bezpośredniej bliskości okna. Ceny WVO podano w tabelach grzejników.

Numer P1	Numer P2	Numer P3	Numer P4
1186301xxxxxxx	1186302xxxxxxx	1186303xxxxxxx	1186304xxxxxxx

Numer powinien być uzupełniony o szerokość grzejnika L (0500/0600/...) i numer koloru (9016/0500/...)

P1/P2/P3/P4	B	S	S1
80	80	-	60
130	130	70	85
180	180	120	110
230	230	170	135
280	280	220	160

PRIMULA

CENY PODANE W TABELI DOTYCZĄ KOLORU BIAŁEGO RAL 9016; CENA DLA INNYCH KOLORÓW VASCO +15% (S600 I M350 NIEDOSTĘPNY)

CENY PODANE W TABELI DOTYCZĄ KOLORU BIAŁEGO RAL 9016; CENA DLA INNYCH KOLORÓW VASCO +15% (S600 I M350 NIEDOSTĘPNY)

PRIMULA

P1 wysokość 70 mm

Szerokość L mm	Głębokość B mm					WVO
	P1/80	P1/130	P1/180	P1/230	P1/280	
500	75/65/20	203	312	422	523	630
	55/45/20	101	156	211	258	315
cena netto PLN 809 1078 1432 1826 2241 268						
600	75/65/20	243	374	506	627	756
	55/45/20	121	187	254	310	377
cena netto PLN 847 1136 1526 1949 2393 286						
700	75/65/20	284	437	590	732	882
	55/45/20	142	218	296	361	440
cena netto PLN 884 1199 1619 2140 2543 303						
800	75/65/20	324	499	674	836	1008
	55/45/20	162	249	338	413	503
cena netto PLN 921 1257 1713 2197 2695 319						
900	75/65/20	365	562	759	941	1134
	55/45/20	182	280	381	465	566
cena netto PLN 960 1318 1803 2319 2845 338						
1000	75/65/20	405	624	843	1045	1260
	55/45/20	202	312	423	516	629
cena netto PLN 998 1377 1896 2443 2996 352						
1100	75/65/20	446	686	927	1150	1386
	55/45/20	222	343	465	568	692
cena netto PLN 1036 1437 1989 2566 3146 372						
1200	75/65/20	486	749	1012	1254	1512
	55/45/20	243	374	508	620	755
cena netto PLN 1073 1497 2082 2687 3299 387						
1400	75/65/20	567	874	1180	1463	1764
	55/45/20	283	436	592	723	881
cena netto PLN 1151 1614 2269 2935 3600 421						
1600	75/65/20	648	998	1349	1672	2016
	55/45/20	323	498	677	826	1006
cena netto PLN 1224 1734 2453 3181 3901 458						
1800	75/65/20	729	1123	1517	1881	2268
	55/45/20	364	561	761	929	1132
cena netto PLN 1299 1852 2639 3427 4204 490						
2000	75/65/20	810	1248	1686	2090	2520
	55/45/20	404	623	846	1033	1258
cena netto PLN 1377 1972 2825 3673 4506 525						
2200	75/65/20	891	1373	1855	2299	2772
	55/45/20	445	685	931	1136	1384
cena netto PLN 1452 2092 3011 3919 4807 559						
2400	75/65/20	972	1498	2023	2508	3024
	55/45/20	485	748	1015	1239	1510
cena netto PLN 1528 2209 3197 4165 5108 593						
2600	75/65/20	1053	1622	2192	2717	3276
	55/45/20	526	810	1100	1343	1635
cena netto PLN 1603 2329 3381 4411 5411 627						
2800	75/65/20	1134	1747	2360	2926	3528
	55/45/20	566	872	1184	1446	1761
cena netto PLN 1681 2448 3570 4657 5712 661						
3000	75/65/20	1215	1872	2529	3135	3780
	55/45/20	607	935	1269	1549	1887
cena netto PLN 1755 2567 3754 4903 6015 694						
3300	75/65/20	1337	2059	2782	3449	4158
	55/45/20	667	1028	1396	1704	2076
cena netto PLN 1869 2745 4034 5272 6467 746						
3600	75/65/20	1458	2246	3035	3762	4536
	55/45/20	728	1121	1523	1959	2364
cena netto PLN 1982 2925 4311 5641 6921 795						
3900	75/65/20	1580	2434	3288	4076	4914
	55/45/20	789	1215	1650	2014	2453
cena netto PLN 2097 3103 4590 6010 7372 849						

Wykładnik n	1,36	1,36	1,35	1,38	1,36
Ciężar kg/m	6,13	8,65	11,40	14,80	16,00
Pojemność l/m	1,31	1,75	2,10	2,40	2,80

P2 wysokość 140 mm

Szerokość L mm	Głębokość B mm					WVO
	P2/80	P2/130	P2/180	P2/230	P2/280	
500	75/65/20	304	442	611	756	953
	55/45/20	153	221	305	375	473
cena netto PLN 947 1230 1620 2083 2556 293						
600	75/65/20	365	530	733	907	1143
	55/45/20	183	265	366	450	568
cena netto PLN 1003 1332 1768 2287 2805 314						
700	75/65/20	426	619	855	1058	1334
	55/45/20	214	309	427	525	662
cena netto PLN 1063 1436 1913 2490 3055 333						
800	75/65/20	486	707	977	1209	1524
	55/45/20	244	353	488	600	757
cena netto PLN 1119 1538 2061 2693 3304 353						
900	75/65/20	547	796	1099	1360	1715
	55/45/20	275	397	549	675	852
cena netto PLN 1174 1639 2207 2895 3553 375						
1000	75/65/20	608	884	1221	1511	1905
	55/45/20	305	441	610	750	946
cena netto PLN 1231 1742 2355 3100 3806 396						
1100	75/65/20	669	972	1343	1662	2093
	55/45/20	336	485	670	826	1041
cena netto PLN 1288 1846 2500 3202 4051 417						
1200	75/65/20	730	1061	1465	1813	2286
	55/45/20	366	530	731	901	1135
cena netto PLN 1344 1947 2648 3506 4301 437						
1400	75/65/20	851	1238	1709	2115	2667
	55/45/20	427	618	853	1051	1325
cena netto PLN 1456 2153 2941 3912 4799 479						
1600	75/65/20	973	1414	1954	2418	3048
	55/45/20	488	706	975	1201	1514
cena netto PLN 1571 2358 3235 4318 5298 520						
1800	75/65/20	1094	1591	2198	2720	3429
	55/45/20	549	794	1097	1351	1703
cena netto PLN 1684 2564 3529 4725 5796 561						
2000	75/65/20	1216	1768	2442	3022	3810
	55/45/20	610	883	1219	1501	1892
cena netto PLN 1797 2769 3824 5129 6295 602						
2200	75/65/20	1338	1945	2686	3324	4191
	55/45/20	671	971	1341	1651	2082
cena netto PLN 1910 2976 4114 5535 6791 642						
2400	75/65/20	1459	2122	2930	3626	4572
	55/45/20	732	1059	1463	1801	2271
cena netto PLN 2023 3180 4408 5942 7291 685						
2600	75/65/20	1581	2298	3175	3929	4953
	55/45/20	793	1147	1585	1951	2460
cena netto PLN 2137 3386 4703 6348 7788 725						
2800	75/65/20	1702	2475	3419	4231	5334
	55/45/20	854	1236	1707	2101	2649
cena netto PLN 2250 3589 4995 6754 8287 767						
3000	75/65/20	1824	2652	3663	4533	5715
	55/45/20	915	1324	1829	2251	2838
cena netto PLN 2362 3796 5291 7160 8786 809						
3300	75/65/20	2006	2917	4029	4986	6287
	55/45/20	1007	1456	2011	2477	3122
cena netto PLN 2532 4104 5731 7769 9533 870						
3600	75/65/20	2189	3182	4396	5440	6858
	55/45/20	1098	1589	2194	2702	3406
cena netto PLN 2703 4411 6171 8378 10281 932						
3900	75/65/20	2371	3448	4762	5893	7430
	55/45/20	1190	1721	2377	2927	3690
cena netto PLN 2872 4719 6610 8987 11026 993						

Wykładnik n	1,35	1,36	1,36	1,37	1,37
Ciężar kg/m	11,46	15,53	19,40	23,75	27,70
Pojemność l/m	2,91	3,73	4,45	5,45	5,95

P3 wysokość 210 mm

Szerokość L mm	Głębokość B mm					WVO
	P3/80	P3/130	P3/180	P3/230	P3/280	
500	75/65/20	378	560	771	950	1176
	55/45/20	190	281	381	472	581
cena netto PLN 1354 1626 2089 2555 3032 331						
600	75/65/20	454	672	925	1140	1411
	55/45/20	228	337	457	566	697
cena netto PLN 1425 1739 2253 2769 3284 353						
700	75/65/20	529	784	1079	1330	1646
	55/45/20	266	393	533	661	813
cena netto PLN 1497 1855 2416 2981 3535 378						
800	75/65/20	605	896	1233	1520	1881
	55/45/20	303	450	609	755	929
cena netto PLN 1566 1969 2577 3193 3787 403						
900	75/65/20	680	1008	1387	1710	2116
	55/45/20	341	506	685	849	1046
cena netto PLN 1638 2083 2740 3406 4040 429						
1000	75/65/20	756	1120	1541	1900	2351
	55/45/20	379	562	761	944	1162
cena netto PLN 1708 2199 2901 3619 4292 451						
1100	75/65/20	832	1232	1695	2090	2586
	55/45/20	417	618	838	1038	1278
cena netto PLN 1779 2313 3065 3831 4542 476						
1200	75/65/20	907	1344	1849	2280	2821
	55/45/20	455	674	914	1132	1394
cena netto PLN 1850 2427 3226 4044 4795 502						
1400	75/65/20	1058	1568	2157	2660	3291
	55/45/20	531	787	1066	1321	1626
cena netto PLN 1990 2658 3550 4467 5299 548						
1600	75/65/20	1210	1792	2466	3040	3762
	55/45/20	607	899	1218	1510	1859
cena netto PLN 2134 2888 3874 4893 5801 596						
1800	75/65/20	1361	2016	2774	3420	4232
	55/45/20	683	1012	1371	1699	2091
cena netto PLN 2274 3115 4201 5315 6305 646						
2000	75/65/20	1512	2240	3082	3800	4702
	55/45/20	759	1124	1523	1887	2323
cena netto PLN 2417 3346 4525 5742 6809 693						
2200	75/65/20	1663	2464	3390	4180	5172
	55/45/20	835	1236	1675	2076	2556
cena netto PLN 2556 3575 4851 6166 7314 743						
2400	75/65/20	1814	2688	3698	4560	5642
	55/45/20	910	1349	1828	2265	2788
cena netto PLN 2699 3804 5174 6591 7814 789						
2600						



TULIPA PIONOWA

CENY PODANE W TABELI DOTYCZĄ KOLORU BIAŁEGO RAL 9016; CENA DLA INNYCH KOLORÓW VASCO +15% (S600 I M350 NIEDOSTĘPNE)

Liczba rurek n	Szerokość L mm	Wysokość H mm	Moc grzewcza																					
			1000	1200	1400	1600	1800	2000	2200	2400	2600	2800	3000	75/65/20	55/45/20	50/30/20	40/20/15	30/15/10						
6	270	75/65/20	357	422	488	557	627	700	775	848	921	994	1067	1246	1383	1520	1662	1799	1937	2076	2215	2354	2491	2630
		55/45/20	187	218	250	282	319	358	401	439	476	514	552	1842	2066	2288	2507	2728	2951	3172	3393	3616	3837	4059
		cena netto PLN	847	930	1014	1094	1180	1261	1346	1429	1513	1595	1678	1445	1610	1777	1942	2108	2275	2440	2608	2774	2941	3107
8	360	75/65/20	476	563	651	742	836	933	1034	1131	1228	1325	1422	1842	2066	2288	2507	2728	2951	3172	3393	3616	3837	4059
		55/45/20	249	291	333	376	426	478	535	585	635	686	736	1842	2066	2288	2507	2728	2951	3172	3393	3616	3837	4059
		cena netto PLN	1045	1157	1268	1378	1489	1600	1711	1820	1932	2043	2154	1445	1610	1777	1942	2108	2275	2440	2608	2774	2941	3107
10	450	75/65/20	596	704	814	928	1045	1166	1292	1413	1535	1656	1778	1842	2066	2288	2507	2728	2951	3172	3393	3616	3837	4059
		55/45/20	311	364	417	470	532	597	668	731	794	857	920	1842	2066	2288	2507	2728	2951	3172	3393	3616	3837	4059
		cena netto PLN	1246	1383	1520	1662	1799	1937	2076	2215	2354	2491	2630	1445	1610	1777	1942	2108	2275	2440	2608	2774	2941	3107
12	540	75/65/20	715	844	977	1113	1254	1399	1550	1696	1842	1988	2133	1842	2066	2288	2507	2728	2951	3172	3393	3616	3837	4059
		55/45/20	374	437	500	564	639	717	802	878	953	1028	1104	1842	2066	2288	2507	2728	2951	3172	3393	3616	3837	4059
		cena netto PLN	1445	1610	1777	1942	2108	2275	2440	2608	2774	2941	3107	1445	1610	1777	1942	2108	2275	2440	2608	2774	2941	3107
14	630	75/65/20	834	985	1139	1299	1463	1633	1809	1979	2149	2319	2489	1842	2066	2288	2507	2728	2951	3172	3393	3616	3837	4059
		55/45/20	436	510	584	658	745	836	936	1024	1112	1200	1288	1842	2066	2288	2507	2728	2951	3172	3393	3616	3837	4059
		cena netto PLN	1643	1838	2030	2225	2418	2613	2806	3001	3194	3388	3582	1445	1610	1777	1942	2108	2275	2440	2608	2774	2941	3107
16	720	75/65/20	953	1126	1302	1484	1672	1866	2067	2261	2456	2650	2844	1842	2066	2288	2507	2728	2951	3172	3393	3616	3837	4059
		55/45/20	498	582	667	752	852	956	1069	1170	1271	1371	1472	1842	2066	2288	2507	2728	2951	3172	3393	3616	3837	4059
		cena netto PLN	1842	2066	2288	2507	2728	2951	3172	3393	3616	3837	4059	1445	1610	1777	1942	2108	2275	2440	2608	2774	2941	3107
18	810	75/65/20	1072	1266	1465	1670	1881	2099	2325	2544	2763	2981	3200	1842	2066	2288	2507	2728	2951	3172	3393	3616	3837	4059
		55/45/20	560	655	750	846	958	1075	1203	1316	1429	1543	1656	1842	2066	2288	2507	2728	2951	3172	3393	3616	3837	4059
		cena netto PLN	2042	2292	2539	2791	3038	3288	3538	3786	4036	4287	4535	1445	1610	1777	1942	2108	2275	2440	2608	2774	2941	3107
20	900	75/65/20	1191	1407	1628	1855	2090	2332	2584	2827	3070	3313	3556	1842	2066	2288	2507	2728	2951	3172	3393	3616	3837	4059
		55/45/20	623	728	834	940	1065	1194	1337	1463	1588	1714	1840	1842	2066	2288	2507	2728	2951	3172	3393	3616	3837	4059
		cena netto PLN	2242	2518	2795	3072	3348	3627	3904	4180	4458	4734	5012	1445	1610	1777	1942	2108	2275	2440	2608	2774	2941	3107
22	990	75/65/20	1310	1548	1791	2041	2299	2565	2842	3109	3377	3644	3911	1842	2066	2288	2507	2728	2951	3172	3393	3616	3837	4059
		55/45/20	685	801	917	1034	1171	1314	1471	1609	1747	1885	2024	1842	2066	2288	2507	2728	2951	3172	3393	3616	3837	4059
		cena netto PLN	2439	2745	3049	3353	3660	3963	4268	4573	4877	5183	5486	1445	1610	1777	1942	2108	2275	2440	2608	2774	2941	3107
24	1080	75/65/20	1429	1688	1953	2226	2508	2799	3101	3392	3684	3975	4267	1842	2066	2288	2507	2728	2951	3172	3393	3616	3837	4059
		55/45/20	747	874	1000	1128	1278	1433	1604	1755	1906	2057	2208	1842	2066	2288	2507	2728	2951	3172	3393	3616	3837	4059
		cena netto PLN	2639	2972	3303	3637	3968	4299	4632	4965	5299	5630	5963	1445	1610	1777	1942	2108	2275	2440	2608	2774	2941	3107
26	1170	75/65/20	1548	1829	2116	2412	2716	3032	3359	3675	3990	4306	4622	1842	2066	2288	2507	2728	2951	3172	3393	3616	3837	4059
		55/45/20	809	946	1084	1222	1384	1553	1738	1901	2065	2228	2392	1842	2066	2288	2507	2728	2951	3172	3393	3616	3837	4059
		cena netto PLN	2839	3199	3559	3918	4278	4637	4998	5358	5719	6079	6439	1445	1610	1777	1942	2108	2275	2440	2608	2774	2941	3107
28	1260	75/65/20	1667	1970	2279	2597	2925	3265	3617	3958	4297	4638	4978	1842	2066	2288	2507	2728	2951	3172	3393	3616	3837	4059
		55/45/20	872	1019	1167	1316	1491	1672	1872	2048	2223	2399	2575	1842	2066	2288	2507	2728	2951	3172	3393	3616	3837	4059
		cena netto PLN	3037	3424	3813	4200	4589	4976	5364	5751	6138	6527	6917	1445	1610	1777	1942	2108	2275	2440	2608	2774	2941	3107

Wykładnik n	Cieężar kg/el	Pojemność l/el	1,27	1,29	1,31	1,33	1,32	1,31	1,29	1,29	1,29	1,29
			1,55	1,83	2,11	2,34	2,63	2,92	3,20	3,49	3,78	4,07
			0,44	0,50	0,57	0,63	0,72	0,80	0,89	0,97	1,05	1,14

Szerokość L mm	Wysokość H mm	Kolor	Moc grzewcza		Cena netto PLN
			Watt	Numer	
450	1800	9016	1045	11205-01	1799
450	2000	9016	1166	11205-02	1937
540	2000	9016	1399	11205-03	2275
720	2000	9016	1866	11205-04	2951
900	2000	9016	2332	11205-05	3627

Fabryczny stan magazynowy, patrz str. 4

TV1



CE 05 Zgodnie z EN 442-1: Grzejniki



TULIPA



Typy
TV1 pionowa z pojedynczym rzędem rurek
TV2 pionowa z dwoma rzędami rurek
TH1 pozioma z pojedynczym rzędem rurek
TH2 pozioma z dwoma rzędami rurek

Rurki
płaskie 57,5 x 10 mm

Kolektory
okrągłe Ø 35 mm

Wykonanie
zgrzewanie oporowe (niewidoczne spoiny), podkład katalforetyczny, lakier epoksydowo-poliestrowy

Możliwości montażowe
naścienny; ścianka działowa (konieczne zamówienie odpowiedniej wersji grzejnika, str. 127-128)

Zawiesia
komplet do montażu naściennego – zawiesia w kolorze grzejnika

Ciśnienie robocze
4 bar (możliwe zamówienie wersji do ciśnienia 10 bar za dopłatą)

Przyłącza
grzejniki dekoracyjne TULIPA są produkowane na zamówienie i można je zamawiać z dowolnymi przyłączami 1/2"; TULIPA może być przyłączana od dołu, z boku, od góry, po przekątnej; punkty zasilania i powrotu dowolne - zależą od zastosowanych zaworów mm (liczba rurek>6), 18, 23, 67, 27, 36, 26, 37, 45

na zamówienie
zalecane
mm (z wykorzystaniem zaworu z osłonką)

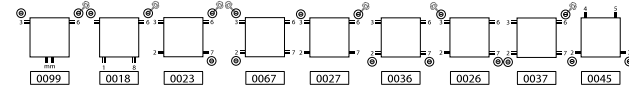

magazynowe 1mm8 (możliwość wykorzystania mm lub 18)



ZAWORY DO PRZYŁĄCZA mm

Kolor	Numer	Cena netto PLN
biały 9016	118200200009016	410
inne kolory	1182002000xxxx	471

ZESTAW ZAWORÓW DO PRZYŁĄCZA 18 Z GŁOWICĄ

Zawory 18 przeznaczane są do grzejników o mocy grzewczej poniżej 1300W dla ΔT=10 (75/65 lub 55/45)

Kolor	Numer	Cena netto PLN
biały 9016	1182101000009016	632
chrom	118210100000099	699
biały 9016	1182102000009016	632
chrom	118210200000099	699

TULIPA AKCESORIA CHROMOWANE

Numer	Cena netto PLN
wieszak z rowkiem 118340100000099	125
wieszak z o-ringiem 118360100000099	125
poręcz 118322200000099	739
półka 385mm minimalna szerokość grzejnika 450mm 118300800000099	739
półka 530mm minimalna szerokość grzejnika 540mm 118301100000099	739

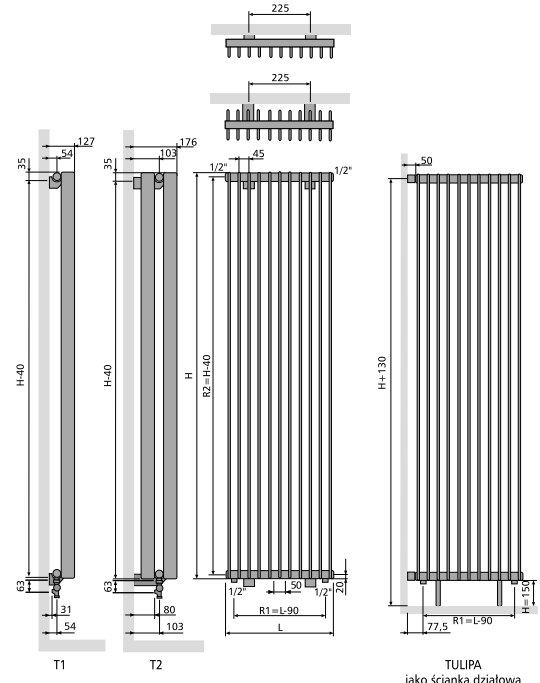

TULIPA jako ścianka działowa



Wyposażenie standardowe



TULIPA POZIOMA

CENY PODANE W TABELI DOTYCZĄ KOLORU BIAŁEGO RAL 9016; CENA DLA INNYCH KOLORÓW VASCO +15% (S600 I M350 NIEDOSTĘPNE)

Liczba rurek n	Szerokość L mm	Wysokość H mm	Wysokość H mm									
			340	400	500	540	600	640	700	800	900	
12	540	75/65/20	290	330	396	421	460	485	523	587	651	
		55/45/20	156	178	212	225	245	257	278	310	344	
		cena netto PLN	895	946	1029	1061	1113	1144	1195	1278	1360	
14	630	75/65/20	338	385	461	492	536	566	611	685	759	
		55/45/20	182	208	247	262	286	300	324	362	401	
		cena netto PLN	1003	1062	1159	1197	1255	1294	1352	1449	1547	
16	720	75/65/20	387	440	527	562	613	647	698	783	868	
		55/45/20	208	237	283	300	327	343	370	413	458	
		cena netto PLN	1112	1179	1288	1334	1400	1445	1512	1621	1733	
18	810	75/65/20	435	495	593	632	690	728	785	881	976	
		55/45/20	234	267	318	337	368	386	417	465	515	
		cena netto PLN	1217	1295	1420	1469	1542	1594	1667	1793	1917	
20	900	75/65/20	483	550	659	702	766	809	872	978	1084	
		55/45/20	261	297	353	375	409	429	463	517	573	
		cena netto PLN	1324	1409	1548	1602	1686	1742	1827	1965	2103	
22	990	75/65/20	532	605	725	772	843	890	960	1076	1193	
		55/45/20	287	326	389	412	450	472	510	568	630	
		cena netto PLN	1435	1526	1678	1739	1831	1892	1983	2134	2289	
24	1080	75/65/20	580	660	791	843	920	971	1047	1174	1301	
		55/45/20	313	356	424	450	491	515	556	620	687	
		cena netto PLN	1541	1642	1807	1876	1974	2042	2140	2306	2471	
26	1170	75/65/20	628	716	857	913	996	1051	1134	1272	1410	
		55/45/20	339	386	460	487	532	558	602	672	744	
		cena netto PLN	1651	1759	1937	2011	2119	2192	2298	2479	2657	
28	1260	75/65/20	677	771	923	983	1073	1132	1221	1370	1518	
		55/45/20	365	415	495	524	572	601	648	723	802	
		cena netto PLN	1759	1875	2069	2146	2262	2340	2458	2651	2843	
32	1440	75/65/20	773	881	1055	1124	1226	1294	1396	1565	1735	
		55/45/20	417	475	566	599	654	687	741	827	916	
		cena netto PLN	1974	2106	2328	2418	2551	2641	2772	2992	3214	
36	1620	75/65/20	870	991	1187	1264	1380	1456	1570	1761	1952	
		55/45/20	469	534	636	674	736	773	833	930	1031	
		cena netto PLN	2192	2338	2586	2689	2838	2940	3087	3336	3585	
40	1800	75/65/20	967	1101	1318	1404	1533	1618	1745	1957	2169	
		55/45/20	521	593	707	749	818	859	926	1033	1145	
		cena netto PLN	2405	2572	2849	2962	3124	3240	3403	3678	3956	
44	1980	75/65/20	1063	1211	1450	1545	1686	1779	1919	2152	2386	
		55/45/20	573	653	778	824	900	944	1019	1137	1260	
		cena netto PLN	2620	2802	3108	3231	3412	3537	3717	4021	4325	
48	2160	75/65/20	1160	1321	1582	1685	1839	1941	2094	2348	2603	
		55/45/20	625	712	848	899	981	1030	1111	1240	1374	
		cena netto PLN	2835	3035	3368	3504	3699	3837	4033	4365	4697	
52	2340	75/65/20	1257	1431	1714	1826	1993	2103	2268	2544	2819	
		55/45/20	677	771	919	974	1063	1116	1204	1343	1489	
		cena netto PLN	3055	3268	3628	3775	3988	4136	4348	4709	5069	
56	2520	75/65/20	1354	1541	1846	1966	2146	2265	2443	2740	3036	
		55/45/20	730	831	990	1049	1145	1202	1297	1447	1603	
		cena netto PLN	3272	3501	3887	4046	4275	4433	4663	5049	5438	
60	2700	75/65/20	1450	1651	1978	2107	2299	2426	2617	2935	3253	
		55/45/20	782	890	1060	1124	1227	1288	1389	1550	1718	
		cena netto PLN	3483	3733	4147	4318	4562	4732	4978	5392	5808	
64	2880	75/65/20	1547	1761	2109	2247	2452	2588	2792	3131	3470	
		55/45/20	834	949	1131	1199	1308	1374	1482	1653	1832	
		cena netto PLN	3700	3963	4406	4589	4850	5034	5292	5736	6177	
68	3060	75/65/20	1644	1871	2241	2387	2606	2750	2966	3327	3687	
		55/45/20	886	1009	1202	1274	1390	1460	1574	1757	1947	
		cena netto PLN	3917	4196	4667	4858	5137	5332	5609	6079	6550	
Wykładnik n	1,21	1,21	1,22	1,23	1,23	1,24	1,24	1,25	1,26	1,26		
Ciężar kg/el	0,62	0,71	0,85	0,90	0,99	1,04	1,13	1,27	1,41	1,41		
Pojemność l/el	0,20	0,22	0,25	0,27	0,29	0,31	0,33	0,37	0,40	0,40		

TH1

11276



CE 05 Zgodnie z EN 442-1: Grzejniki



TULIPA PIONOWA

CENY PODANE W TABELI DOTYCZĄ KOLORU BIAŁEGO RAL 9016; CENA DLA INNYCH KOLORÓW VASCO +15% (S600 I M350 NIEDOSTĘPNE)

Liczba rurek n	Szerokość L mm	Wysokość H mm	Wysokość H mm										
			1000	1200	1400	1600	1800	2000	2200	2400	2600	2800	3000
6	270	75/65/20	603	705	808	911	1015	1121	1229	1335	1441	1547	1653
		55/45/20	310	363	416	466	523	580	636	691	746	800	855
		cena netto PLN	1642	1803	1964	2126	2288	2446	2608	2770	2930	3091	3252
8	360	75/65/20	804	940	1077	1214	1354	1495	1639	1780	1921	2063	2204
		55/45/20	414	484	554	622	697	773	848	921	994	1067	1140
		cena netto PLN	2027	2243	2459	2671	2887	3104	3317	3531	3746	3962	4176
10	450	75/65/20	1005	1175	1346	1518	1692	1869	2048	2225	2402	2578	2755
		55/45/20	517	605	693	777	871	967	1060	1151	1243	1334	1425
		cena netto PLN	2415	2683	2951	3219	3485	3757	4025	4294	4561	4829	5099
12	540	75/65/20	1206	1410	1615	1822	2031	2242	2458	2670	2882	3094	3306
		55/45/20	621	726	831	933	1045	1160	1272	1381	1491	1601	1710
		cena netto PLN	2800	3121	3444	3767	4089	4412	4733	5055	5378	5700	6023
14	630	75/65/20	1406	1645	1884	2125	2369	2616	2867	3115	3362	3610	3857
		55/45/20	724	847	970	1088	1219	1354	1484	1612	1740	1868	1996
		cena netto PLN	3186	3562	3938	4315	4689	5065	5440	5818	6195	6568	6945
16	720	75/65/20	1607	1880	2154	2429	2707	2990	3277	3560	3843	4125	4408
		55/45/20	827	968	1109	1244	1394	1547	1696	1842	1988	2134	2281
		cena netto PLN	3572	4002	4432	4860	5290	5720	6151	6581	7010	7438	7870
18	810	75/65/20	1808	2115	2423	2733	3046	3364	3687	4005	4323	4641	4959
		55/45/20	931	1089	1247	1399	1568	1740	1907	2072	2237	2401	2566
		cena netto PLN	3958	4440	4924	5409	5893	6375	6858	7342	7825	8307	8792
20	900	75/65/20	2009	2350	2692	3036	3384	3737	4096	4450	4803	5157	5510
		55/45/20	1034	1210	1386	1555	1742	1934	2119	2302	2485	2668	2851
		cena netto PLN	4343	4881	5416	5955	6493	7030	7566	8104	8640	9177	9714
22	990	75/65/20	2210	2585	2961	3340	3723	4111	4506	4895	5284	5673	
		55/45/20	1138</										

TULIPA POZIOMA

CENY PODANE W TABELI DOTYCZA KOLORU BIAŁEGO RAL 9016; CENA DLA INNYCH KOLORÓW VASCO +15% (S600 I M350 NIEDOSTĘPNE)

Liczba rurek n	Szerokość L mm	Wysokość H mm										
			340	400	500	540	600	640	700	800	900	
12	540	75/65/20	503	571	682	726	790	832	895	1000	1103	
		55/45/20	267	303	360	381	415	437	468	520	571	
		cena netto PLN	1767	1866	2030	2098	2196	2261	2359	2525	2688	
14	630	75/65/20	587	667	796	846	921	971	1045	1166	1287	
		55/45/20	311	354	420	445	484	510	546	606	666	
		cena netto PLN	1980	2098	2289	2365	2480	2556	2670	2862	3055	
16	720	75/65/20	671	762	910	967	1053	1110	1194	1333	1471	
		55/45/20	356	404	480	508	553	583	624	693	761	
		cena netto PLN	2195	2325	2544	2631	2762	2852	2981	3202	3420	
18	810	75/65/20	755	857	1023	1088	1185	1248	1343	1499	1654	
		55/45/20	400	455	540	572	622	656	702	780	856	
		cena netto PLN	2406	2555	2801	2898	3047	3145	3291	3540	3785	
20	900	75/65/20	838	952	1137	1209	1316	1387	1492	1666	1838	
		55/45/20	445	506	600	635	692	729	780	866	951	
		cena netto PLN	2620	2784	3058	3167	3331	3440	3605	3877	4152	
22	990	75/65/20	922	1048	1251	1330	1448	1526	1642	1833	2022	
		55/45/20	489	556	660	699	761	802	858	953	1046	
		cena netto PLN	2832	3014	3314	3435	3616	3736	3916	4218	4516	
24	1080	75/65/20	1006	1143	1364	1451	1580	1665	1791	1999	2206	
		55/45/20	534	607	720	762	830	875	936	1040	1141	
		cena netto PLN	3046	3243	3571	3702	3900	4031	4228	4554	4882	
26	1170	75/65/20	1090	1238	1478	1572	1711	1803	1940	2166	2390	
		55/45/20	578	657	781	826	899	947	1014	1126	1236	
		cena netto PLN	3259	3471	3829	3969	4183	4326	4538	4895	5249	
28	1260	75/65/20	1174	1333	1592	1693	1843	1942	2089	2332	2573	
		55/45/20	623	708	841	889	968	1020	1092	1213	1331	
		cena netto PLN	3474	3700	4084	4240	4466	4621	4850	5233	5616	
32	1440	75/65/20	1341	1524	1819	1935	2106	2220	2388	2666	2941	
		55/45/20	712	809	961	1016	1107	1166	1248	1386	1522	
		cena netto PLN	3897	4158	4596	4774	5036	5214	5473	5909	6347	
36	1620	75/65/20	1509	1714	2047	2177	2370	2497	2686	2999	3309	
		55/45/20	801	910	1081	1144	1245	1312	1404	1559	1712	
		cena netto PLN	4324	4619	5110	5309	5601	5802	6093	6587	7079	
40	1800	75/65/20	1677	1905	2274	2418	2633	2774	2985	3332	3676	
		55/45/20	890	1011	1201	1271	1383	1458	1560	1733	1902	
		cena netto PLN	4748	5077	5623	5846	6171	6393	6716	7263	7811	
44	1980	75/65/20	1844	2095	2501	2660	2896	3052	3283	3665	4044	
		55/45/20	979	1112	1321	1398	1522	1603	1716	1906	2092	
		cena netto PLN	5176	5533	6136	6381	6737	6982	7340	7940	8544	
48	2160	75/65/20	2012	2286	2729	2902	3159	3329	3582	3998	4412	
		55/45/20	1068	1213	1441	1525	1660	1749	1872	2079	2283	
		cena netto PLN	5601	5992	6648	6918	7307	7573	7963	8618	9274	
52	2340	75/65/20	2180	2476	2956	3144	3423	3607	3880	4332	4779	
		55/45/20	1157	1314	1561	1652	1798	1895	2028	2253	2473	
		cena netto PLN	6028	6451	7162	7452	7873	8161	8586	9295	10007	
56	2520	75/65/20	2348	2667	3184	3386	3686	3884	4179	4665	5147	
		55/45/20	1246	1415	1681	1779	1936	2041	2184	2426	2663	
		cena netto PLN	6453	6910	7676	7988	8440	8754	9205	9972	10737	
60	2700	75/65/20	2515	2857	3411	3628	3949	4162	4477	4998		
		55/45/20	1335	1517	1801	1906	2075	2186	2340	2599		
		cena netto PLN	6878	7368	8189	8522	9009	9341	9829	10649		
64	2880	75/65/20	2683	3048	3638	3869	4212	4439	4776			
		55/45/20	1424	1618	1921	2033	2213	2332	2496			
		cena netto PLN	7307	7827	8700	9057	9577	9934	10452			
68	3060	75/65/20	2851	3238	3866	4111	4476	4716	5074			
		55/45/20	1513	1719	2041	2160	2351	2478	2652			
		cena netto PLN	7733	8286	9216	9593	10143	10524	11074			
Wykładnik n	1,24	1,24	1,25	1,26	1,26	1,26	1,27	1,28	1,29			
Ciężar kg /el	1,04	1,21	1,50	1,62	1,79	1,90	2,08	2,37	2,65			
Pojemność l/el	0,33	0,37	0,43	0,46	0,50	0,53	0,57	0,63	0,70			

TH2

11277



TULIPA TSN Z LUSTREM



Liczba rurek n	Szerokość L mm	Wysokość H mm	Moc grzewcza		Wykładnik n	Ciężar kg	Pojemność l	Cena netto RAL 9016 PLN	Cena netto kolor PLN
			75/65/20°C	55/45/20°C					
8	491	1800	872	444	1,32	29,1	5,5	2597	2987
10	581	1800	1090	555	1,32	34,4	6,9	2911	3348
12	671	1800	1308	666	1,32	39,8	8,3	3227	3711



Kolory S600 i M350 niedostępne

- Typy: TSN z pojedynczym rzędem rurek
- Rurki: płaskie 57,5 x 10 mm
- Kolektory: okrągłe Ø 35 mm
- Wykonanie: zgrzewanie oporowe (niewidoczne spoiny), podkład katalofretyczny, lakier epoksydowo-poliestrowy
- Możliwości montażowe: naścienny
- Zawiesia: komplet do montażu naściennego – zawiesia w kolorze grzejnika
- Inne informacje: zintegrowane lustro
- Ciężenie robocze: 4 bar
- Przyłącza: grzejniki dekoracyjne TULIPA są produkowane na zamówienie i można je zamawiać z dowolnymi przyłączami 1/2", TULIPA może być przyłączana od dołu, z boku, od góry, po przekątnej; punkty zasilania i powrotu dowolne - zależą od zastosowanych zaworów mm, 18, 23, 67, 27, 36, 26, 37, 45
- na zamówienie: mm (z wykorzystaniem zaworu z osłonką)
- zalecane:

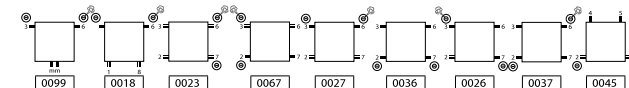

ZAWORY DO PRZYŁĄCZA mm

	Kolor	Numer	Cena netto PLN
Z OSŁONKĄ ZAKRĘCĄ (BEZ GŁOWICY)	biały 9016	118200200009016	410
	inne kolory	11820020000xxxx	471

ZESTAW ZAWORÓW DO PRZYŁĄCZA 18 Z GŁOWICĄ

Zawory 18 przeznaczone są do grzejników o mocy grzewczej poniżej 1300W dla ΔT = 10 (75/65 lub 55/45)

	Kolor	Numer	Cena netto PLN
zestaw lewy	biały 9016	118210100009016	632
	chrom	118210100000099	699
zestaw prawy	biały 9016	118210200009016	632
	chrom	118210200000099	699

TULIPA TSN AKCESORIA CHROMOWANE

	Numer	Cena netto PLN
wieszak z rowkiem	118340100000099	125
wieszak z o-ringiem	118360100000099	125
poręcz	118322200000099	739
półka 385mm	118300800000099	739

